

# XOMAX

## Bedienungsanleitung **XM-2DTSBN6216**



DEUTSCH

# Bedienungsanleitung

## **XM-2DTSBN6216**

Vielen Dank für Ihr Vertrauen, das Sie uns mit dem Kauf des GPS-Multimedia-Systems XOMAX XM-2DTSBN6216 erwiesen haben. Wir wünschen Ihnen viel Spaß mit Ihrem neuen XOMAX XM-2DTSBN6216 Autoradio.



Bitte lesen Sie sich diese Anleitung sorgfältig durch, bevor Sie das Gerät installieren und in Betrieb nehmen. Bewahren Sie diese Anleitung auf, damit Sie auch später bei Unklarheiten nachschlagen können.

Wir bemühen uns, unsere Online-Anleitungen regelmäßig zu aktualisieren. Sollte eine wichtige Information fehlen oder etwas unklar sein, schauen Sie auf unserer Webseite [www.xomax.de](http://www.xomax.de) nach einer aktuelleren Version der Bedienungsanleitung oder kontaktieren Sie unseren Kundenservice.

**Hinweis:** Änderungen technischer Daten und des Designs aufgrund technisch bedingter Modelländerungen bleiben ohne vorherige Ankündigung vorbehalten.



Wir legen großen Wert auf die Umwelt. Um sie zu schützen und sauber zu halten, werden bei uns keine auf Papier gedruckten Bedienungsanleitungen mit den Geräten ausgeliefert.

Dafür stellen wir Ihnen Online-Handbücher auf unserer Webseite [www.xomax.de](http://www.xomax.de) zu Verfügung. Diese können Sie von mobilen Geräten aus verwenden oder bei Bedarf auch selbst ausdrucken.

Version der Anleitung  
**Version 2.0**  
Letztes Update 23.06.2015

## Inhaltsverzeichnis

<b>Inhaltsverzeichnis</b>	<b>3</b>	SD-Karte verwenden .....	20
<b>Sicherheitshinweise und Vorsichtsmaßnahmen</b>	<b>6</b>	USB-Medien anschließen.....	20
<b>Einführung</b>	<b>8</b>	CD/DVD einlegen.....	20
Beschreibung .....	8	Werkseinstellungen.....	20
Spezifikationen.....	8	<b>Grundfunktionen</b>	<b>21</b>
Packungsinhalt .....	9	Hauptmenü aufrufen .....	21
Bedienelemente am Autoradio .....	10	Lautstärke .....	21
Bedienelemente-Funktionen .....	10	Preset Equalizer .....	21
Fernbedienung .....	12	Erweiterter Equalizer.....	22
<b>Installation</b>	<b>13</b>	Fader/Balance .....	22
Installationshinweise.....	13	Subwoofer-Lautstärke .....	22
Vor der Installation .....	13	Loudness.....	22
<b>Anschlusschema Cinch-Kabelbaum</b>	<b>15</b>	Stummschalten .....	22
<b>Anschlusschema ISO-Adapter</b>	<b>16</b>	Zurück.....	22
<b>ISO Kabel Anschlüsse</b>	<b>17</b>	<b>Einstellungen</b>	<b>23</b>
<b>ISO-Buchsen-Belegung</b>	<b>18</b>	Einstellungen .....	23
<b>Inbetriebnahme</b>	<b>19</b>	Hintergrundbild einstellen .....	23
Fernbedienung verwenden .....	19	Hintergrundbild auswählen .....	23
Fernbedienung Batteriewechsel .....	19	Startlogo .....	23
Gerät einschalten/ausschalten.....	20	Allgemeine Einstellungen .....	24
		Tastenton an/ausschalten .....	24
		Bildschirm kalibrieren.....	24
		Anzeige Einstellungen .....	24
		Lenkradfernbedienung Anschluss .....	25
		Einstellungen Video.....	26
		Bluetooth Einstellungen.....	26
		Naviagation Einstellungen.....	26
		Sprache Einstellungen .....	26
		RDS Einstellungen .....	26
		PI Einstellungen .....	27
		TA Einstellungen.....	27

Retune .....	27
TA Volume .....	27
Datum & Zeit Einstellungen.....	27

---

## **Datenträger und Medien 29**

Unterstützte Datenträger.....	29
Unterstützte Dateiformate .....	29
ID3-Tag (Titel- und Interpret).....	29
Umgang mit CDs und DVDs .....	30
Hinweise zum Umgang .....	30
Discs reinigen .....	30

---

## **Radiomodus 31**

Radio-Oberfläche.....	31
Radiomodus anschalten.....	31
Automatische Sendersuche .....	31
Sender speichern.....	31
Automatischer Suchlauf.....	31
Frequenzband umschalten .....	32
RDS Funktionen .....	32
PTY Funktion (Programme Type) .....	32
TA Funktion (Traffic Announcement) .....	32
AF Funktion (Alternative Frequency) .....	32

---

## **USB / SD und Disc Modus 32**

Wiedergabe Modus starten.....	32
Wiedergabe starten .....	32

---

## **Musik-Wiedergabemodus 34**

Wiedergabe-Oberfläche .....	34
Wiedergabe/Pause .....	34
Titel vorwärts/Titel zurück .....	34
Vor- und Zurückspulen .....	34
Wiedergabewiederholung.....	34
Zufallswiedergabe.....	34

ID3-Tag Funktion.....	35
Dateiübersicht.....	35

---

## **Video-Wiedergabemodus 36**

Wiedergabe-Oberfläche .....	36
OSD Videomenü einblenden.....	36
Wiedergabe/Pause .....	36
Titel vorwärts/Titel zurück .....	36
Vor- und Zurückspulen .....	36
Wiedergabewiederholung.....	37
Untertitel umschalten.....	37
Tonspur umschalten.....	37
Winkel umschalten [DVD] .....	37
GOTO Funktion.....	37

---

## **Bildbetrachter-Modus 38**

Bildbetrachter-Oberfläche .....	38
Bilder öffnen .....	38
Optionen einblenden .....	38
Bild vergrößern/zoomen .....	38
Diashow anhalten .....	38

---

## **AUX-IN Modus 39**

Allgemeine Hinweise .....	39
AV-IN Modus starten .....	39

---

## **Rückfahrkamera (optional) 39**

Allgemeine Hinweise .....	39
Anschluss .....	40
Rückfahrkamera-Modus starten .....	40

---

## **Bluetooth Verbindung 41**

Bluetooth Modus starten.....	41
Bluetooth Gerät koppeln.....	41

- Nummer wählen .....42
- Anruf entgegennehmen .....42
- Anruf beenden/Anruf ablehnen .....42
- Telefonbuch .....42
  - Telefonbucheinträge laden .....42
  - Telefonbucheinträge löschen .....42
  - Telefonbuch Suche .....42
  - Telefonbuch Kontakt wählen .....43
- Anrufprotokoll .....43
  - Protokolldaten löschen .....43

---

**Bluetooth Musik** 43

- Allgemeines .....43
- Bluetooth Musik starten.....43

---

**Allgemeine Problemlösung** 44

---

**Entsorgungshinweise** 48

- Alt-Geräteentsorgung .....48
- Batterieentsorgung .....48

## Sicherheitshinweise und Vorsichtsmaßnahmen

### Bedienung nur im Stand

Um Unfälle zu vermeiden, bedienen Sie das Gerät bitte niemals während der Fahrt. Halten Sie das Fahrzeug an einer sicheren Stelle an, um das Gerät in Ruhe zu bedienen.

### Installation

Lesen Sie die Installationsanleitung (im Lieferumfang enthalten) sorgfältig durch bevor Sie mit der Installation beginnen. Wir empfehlen, die Installation von einer fachkundigen Person oder einer Fachwerkstatt durchführen zu lassen.

### Betriebslautstärke

Stellen Sie die Lautstärke immer auf ein Level ein, das Ihnen ermöglicht, Außengeräusche und insbesondere Warnsignale im Verkehr wahrzunehmen. Ein zu hoher Lautstärkepegel kann außerdem Gehörschäden verursachen.

### Reparatur des Gerätes

Öffnen Sie das Gerät niemals. Versuchen Sie nicht, das Gerät bei auftretenden Problemen eigenmächtig zu reparieren. Beim Öffnen besteht die Gefahr eines Stromschlages.

Benutzen Sie das Gerät nicht weiter, wenn ein Problem oder ein Defekt auftritt. Überlassen Sie alle größeren Wartungs- und Instandsetzungsarbeiten einer qualifizierten Fachwerkstatt.

 Bei einem beschädigten Gewährleistungssiegel droht Gewährleistungsverlust.

### Stromversorgung

Verwenden Sie das Gerät ausschließlich an einem 12 Volt Bordnetz. Das Minus (-) muss an Masse (negativ) angeschlossen sein.

Bei einer falsch angelegten Erdung besteht Brandgefahr. Lassen Sie sich im Zweifelsfall bei Ihrem Händler oder in einer Fachwerkstatt beraten.

### Austausch von Sicherungen

Wenn Sie eine Sicherung ersetzen müssen, achten Sie genau darauf, dass die neue Sicherung die gleichen Eigenschaften (insbesondere die Amperezahl) aufweist, wie die alte Sicherung.

### Überhitzung

Verdecken Sie keine Lüftungsöffnungen um Wärmeentwicklung und Hitzestau im Geräteinneren zu vermeiden. Ansonsten besteht Brandgefahr.

### Betriebstemperatur

Vergewissern Sie sich vor dem Einschalten des Gerätes, dass die

Innentemperatur im Fahrzeug nicht über +60°C liegt. Ist es zu heiß im Fahrzeug, schalten Sie das Radio erst dann an, wenn die Innenraumtemperatur der Fahrgastzelle abgekühlt ist.

### Reinigung des Gerätes

Halten Sie das Gerät sauber und befreien Sie es regelmäßig von Staub. Reinigen Sie das Gerät mit einem weichen und trockenen Tuch.

Größere Verschmutzungen können mit einem feuchten Tuch abgewischt werden. Verwenden Sie dazu keine chemischen oder alkoholhaltigen Reinigungsmittel, denn diese könnten den Lack angreifen und beschädigen.

### Verwendung des Bildschirmes

Drücken Sie nicht zu stark auf das Display des Gerätes. Es kann zu Bildverzerrungen, Fehlfunktionen oder Schäden am Bildschirm führen.

Verwenden Sie keine spitzen oder scharfen Gegenstände, um das Touchscreen zu bedienen. Berühren sie den LCD Bildschirm lediglich mit dem Finger oder mit einem speziellen Stylus.

### Feuchtigkeit

Um Feuergefahr und die Gefahr eines elektrischen Schlags zu vermeiden, setzen sie das Gerät weder Regen noch sonstiger Feuchtigkeit aus.

### Umgang mit CDs und DVDs

- » Verschmutzungen, Kratzer und Staub können einem optischen Datenträger schaden.
- » Bekleben Sie CDs/DVDs nicht und beschriften Sie sie nicht mit dafür ungeeigneten Schreibgeräten.
- » Verbiegen Sie CDs und DVDs niemals.
- » Bewahren Sie Ihre Datenträger in dafür vorgesehenen Hüllen auf, um Schäden zu vermeiden.
- » Setzen Sie Ihre Datenträger niemals direktem Sonnenlicht oder direkter Lüfterhitze aus.
- » Insbesondere im Fahrzeug sollten optische Datenträger nicht frei herumliegen, denn durch die Vibrationen und Bewegungen erleiden sie noch schneller Schäden.
- » Fassen Sie CDs/DVDs nicht an der Spiegelseite an, um Verschmutzungen und Kratzer zu vermeiden.
- » Um einen optischen Datenträger zu reinigen, sollten Sie niemals aggressive Reinigungsmittel, Alkohol oder Lösungsmittel verwenden.
- » Verwenden Sie ein sauberes feines Tuch, um die Datenträgeroberfläche vorsichtig von innen nach außen sauber zu wischen.

## Einführung

### Beschreibung

Das XOMAX XM-2DTSBN6216 ist ein Multimedia- und Navi-Autoradio im Doppel-DIN Format.

Das Multimedia und Navigationsystem fürs Auto ist mit praktischen Features ausgestattet: Es hat einen Audio-/Video-Eingang, ein DVD-/CD-Laufwerk, einen SD-Kartenslot, einen mini-USB-Anschluss auf der Frontseite und USB-Anschluss auf der Rückseite.

Musik, Videos und Bilder können von USB-Sticks, SD-Karten, DVDs und CDs wiedergegeben werden.

Dabei stehen Ihnen viele Multimediaformate zur Verfügung.

Das XOMAX XM-2DTSBN6216 hat einen 6,2 Zoll großen Touchscreen-Monitor. Der Monitor liefert eine hochauflösende Bildwiedergabe mit bis zu 800x480 Pixeln.

## Spezifikationen

### Allgemeine Daten

Betriebsspannung ..... 12V DC, Negativmasse  
Sicherung ..... 15 Ampere

### Audio

Ausgangsleistung ..... 4 x 60 Watt  
Ausgang ..... für 4 Lautsprecher  
Lautsprecher Impedanz ..... 4 bis 8 Ohm

### TFT LCD Bildschirm

Bilddiagonale ..... 6,2 Zoll (15,7 cm)  
Bildverhältnis ..... 16:9 Breitbild  
Auflösung ..... 800 x 480 Pixel  
Typ ..... TFT LCD Digital Touch Screen

### FM-Radioempfänger

Frequenzbereich ..... 87.5 - 108 MHz  
FM Empfindlichkeit ..... 15 dBu  
IF Frequenz ..... 10.7 MHz

### AM-Radioempfänger

Frequenzbereich ..... 522 - 1620 KHz  
AM Empfindlichkeit ..... 25 dBu  
IF Frequenz ..... 450 KHz

### Bluetooth

Version ..... V1.2 Klasse 2  
Frequenz ..... 2.4 GHz Spektrum

Änderungen technischer Daten und des Designs aufgrund technisch bedingter Modelländerungen bleiben ohne vorherige Ankündigung vorbehalten. Irrtümer vorbehalten.



## Packungsinhalt

Im Standard Lieferumfang ist folgendes enthalten:

- ❶ Autoradio
- ❷ Fernbedienung mit Batterie
- ❸ GPS Antenne
- ❹ Einbaurahmen
- ❺ Blende
- ❻ Montagezubehör
- ❼ Ausziehschlüssel
- ❽ Einbauwinkel
- ❾ ISO Anschluss Kabel

**i** Hinweis: Der Packungsinhalt könnte aufgrund von Modellupdates und -anpassungen abweichen.

Bitte kontrollieren Sie das mitgelieferte Zubehör auf Vollständigkeit.



Die Abbildungen sind beispielhaft. Sie können optisch vom Original abweichen.

## Bedienelemente am Autoradio

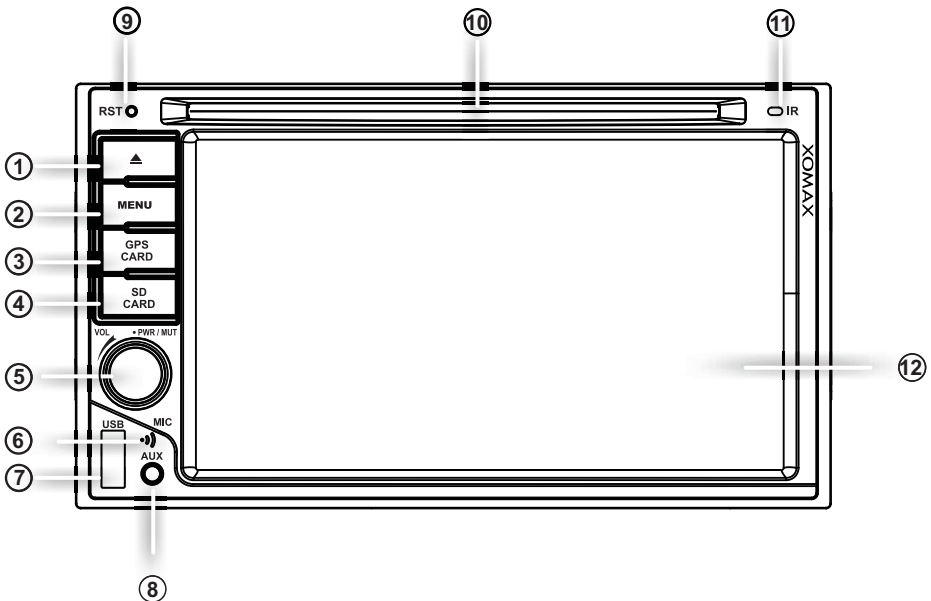

## Bedienelemente-Funktionen

- ① **▲ Datenträger auswerfen**  
Drücken Sie den Knopf, um die eingelegte CD bzw. DVD auszuwerfen.
- ② **MENU Hauptmenü**  
Drücken Sie auf den Knopf, um in die Setup-Einstellungen zu gelangen. Folgende Einstellungen stehen Ihnen zur Verfügung: **Radio, Navi, DVD, USB1, USB2, SD, Bluetooth, AV\_IN, AUX, Einstellungen, Uhr, Kalender, Rechner**
- ③ **GPS CARD GPS-Karte (unter der Lasche)**  
Der MicroSD-Kartenslot ist für die Navisoftware reserviert.

④ **SD CARD microSD Karten Slot (unter der Lasche)**

Der SD-Kartenslot liest microSD- und microSDHC-Karten im FAT32-Dateisystem. Maximal unterstützte Größe: 32 GB.

⑤ **PWR/MUT/VOL Power/Stummschalten/Lautstärke**

**PWR** Drücken Sie den Knopf, um das Autoradio anzuschalten.

Um das Autoradio auszuschalten, halten Sie den Knopf ca. 3 Sekunden gedrückt.

**MUTE Stummschalten an/aus**

Drücken Sie den **MUTE** Knopf, um die Tonausgabe stummzuschalten bzw. um die Tonausgabe danach wieder anzu-

schalten.

### **VOL Lautstärke**

Drehen Sie den Knopf im Uhrzeigersinn, um die Lautstärke zu erhöhen.

Drehen Sie ihn entgegengesetzt, um die Lautstärke zu verringern.

### **⑥ MIC Bluetooth Mikrofon**

Das Mikrofon kommt bei Telefonaten über die Bluetooth-Freisprechfunktion zum Einsatz.

Das Mikrofon sollte nicht verdeckt werden, um eine möglichst gute Gesprächsqualität zu gewährleisten.

### **⑦ USB USB Anschluss**

Der USB-Anschluss liest USB-Sticks im FAT32-Dateisystem. Maximal unterstützte Größe: 32 GB.

⚠ Andere USB-Geräte (z.B. Festplatten, Smartphones, Tablets) werden nicht unterstützt.

### **⑧ AUX AUX-Eingang**

3,5 mm Klinkenbuchse für den Anschluss einer externen Audio-/Videoquelle.

An den AUX Anschluss können Sie MP3-Player, Smartphones, Tablets, Videoplayer und weitere Musik- und Videowiedergabegeräte anschließen.

### **⑨ RST Zurücksetzen**

Mit dem innenliegenden Knopf kann das Gerät auf Werkseinstellungen zurückgesetzt werden.

### **⑩ CD/DVD Einschub**

Einschub für CD- und DVD-Datenträger.

Schieben Sie einen kompatiblen Datenträger hinein, wird er automatisch eingelesen.

Es werden folgende optische Datenträger unterstützt: CD, CD-R/-RW, DVD, DVD-R/-RW, DVD+R/+RW, VCD, SVCD und Daten-CD/Daten-DVD.

### **⑪ IR Infrarot Empfänger**

Der IR-Empfänger empfängt das Infrarot Signal der Fernbedienung.

Achten Sie darauf, dass der IR-Sensor nicht verdeckt wird.

### **⑫ Bildschirm**

Der berührungsempfindliche Bildschirm zeigt Videos, Bilder, alle wichtigen Informationen und Menüs an.

## Fernbedienung

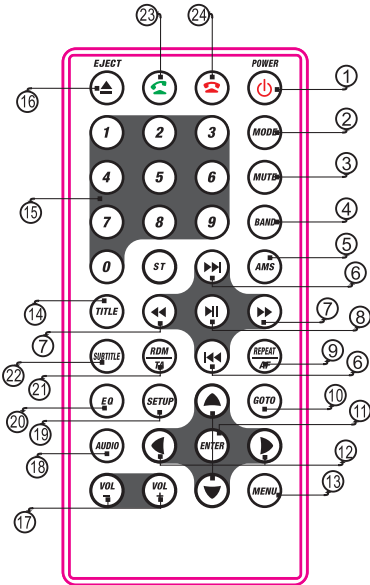

1. Autoradio an-/ausschalten
2. **MODE** Modus umschalten
3. **MUTE** Stummschalten an/aus
4. **BAND** [Radio] Band umschalten
5. **AMS** [Radio] AMS-Sendersuche starten
6. [Wiedergabe] Nächster/ Vorheriger Titel
7. [Wiedergabe] Schnell vorspulen/zurückspulen
8. Wiedergabe starten/anhalten
9. **REPEAT/AF** [Wiedergabe] Wiedergabewiederholung
10. **GOTO** [DVD] zum Kapitel springen
11. **ENTER** Eingabe bestätigen
12. Im Menü navigieren
13. **MENU** Menü aufrufen
14. **TITLE** [DVD] Titelm Menü aufrufen
15. **0-9** Ziffernblock  
[Radio] Senderwahl (1-6)  
[Wiedergabe] Titelauswahl (0-9)
16. Datenträger auswerfen
17. **VOL-/VOL+** Lautstärke erhöhen/ verringern
18. **AUDIO** [DVD] Tonspur umschalten
19. **SETUP** Einstellungen aufrufen
20. **EQ** Equalizer einstellungen
21. **RDM/TA** [Wiedergabe] Zufallswiedergabe  
[Radio] TA Funktion an/aus
22. **SUBTITLE** [DVD] Untertitel umschalten
23. Anruf annehmen/starten
24. Anruf auflegen/abweisen

## Installation

### Installationshinweise

In dieser Bedienungsanleitung finden Sie einige Installationshinweise und allgemeine Informationen.

**1** Eine ausführliche und bebilderte Montageanleitung finden Sie auf unserer Webseite.

Eine allgemeine Montageanleitung in gedruckter Form befindet sich beim Kauf im Paket.

**!** Wir empfehlen, die Installation von einer fachkundigen Person oder einer Fachwerkstatt durchführen zu lassen.

### Vor der Installation

#### **!** Achtung!

**Bitte lesen Sie diese Hinweise vor der Installation sorgfältig durch.**

**Schäden, die durch eine unsachgemäße Installation entstehen, sind nicht durch die Gewährleistung abgedeckt.**

**Wenn Sie einen Gewährleistungsverlust nicht riskieren möchten, sollten Sie das Radio von einem Fachmann installieren lassen.**

» Um einen Kurzschluss zu vermeiden, klemmen Sie die Batterie vor der Installation unbedingt ab. Bitte lesen Sie in

der Benutzeranleitung Ihres Fahrzeuges nach, wie Sie dazu vorgehen müssen.

» Bitte beachten Sie, dass diese Einbauanleitung für ein Standard 2DIN Schacht vorgesehen ist.

» Stellen Sie sicher, dass Sie genug Platz im Einbauschacht haben, um das 2DIN Gerät einzubauen.

» Es besteht die Möglichkeit, dass Sie vielleicht passende Blenden, sonstige Einbauhilfen oder Adapter für Ihren Anschluss benötigen. Diese sollten bei Ihrem Fachhändler vorrätig sein.

» Die Anschlusskabel dürfen nicht geschnitten bzw. kurzgeschlossen werden. Die Folge wäre der Verlust der Gewährleistung.

» Bevor Sie das Gerät einbauen, stellen Sie sicher, dass das Fahrzeug über ein 12 Volt Bordnetz verfügt.

» Das Minus (-) muss an Masse (negativ) angeschlossen sein.

» Markieren Sie sich die Polung der vorhandenen Lautsprecher, bevor Sie die Batterie abklemmen.

» Eine ordentliche Gehäuseerdung benötigt eine saubere Masseverbindung. Der Erdungsbereich sollte daher frei von Rost, Farbe oder Schmutz sein.

» Bitte erden Sie das Kabel separat von anderen Starkstrom-Geräten, wie z.B. Verstärker.

» Achten Sie darauf, dass Sie die farblich gekennzeichneten Kabel so wie im

Anschlussplan abgebildet verbinden. Wenn Sie die Kabel falsch verbinden, kann es zu Fehlfunktionen oder zu Schäden an der Fahrzeugelektrik kommen.

» Die Verbindungskabel dieses Gerätes und anderer Geräte können trotz gleicher Funktion verschiedene Farben haben. Wenn Sie das Gerät mit anderen Produkten verbinden möchten, achten Sie unbedingt darauf, dass Sie die Kabel miteinander verbinden, die die gleiche Funktion aufweisen. Bitte schlagen Sie in den Bedienungsanleitungen beider Geräte nach, um die richtige Funktionen der Kabel herauszufinden.

» Stellen Sie sicher, dass Sie das Negativ-Kabel (-) der Lautsprecher mit dem entsprechenden Negativ (-) Lautsprecheranschluss verbinden. Verbinden Sie niemals das Negativ-Kabel (-) der Lautsprecher mit der Autokarosserie.

» Das Gerät ist für den Anschluss von 4 Lautsprechern ausgelegt. Kombinieren Sie damit keine Ausgangsgeräte, die für den Anschluss von 2 Lautsprechern vorgesehen sind.

» Die Lautsprecher müssen eine Impedanz von 4 bis 8 Ohm und eine ausreichende Leistung aufweisen.

» Achten Sie darauf, dass Sie keine defekten Lautsprecher anschließen. Diese könnten Schäden am Gerät verursachen.

» Isolieren Sie alle Kabelverbindungen und alle ungenutzten offenen Kabelenden mit einem Isolierband, um Kurzschlüsse zu vermeiden.

» Verlegen Sie alle Kabel ordentlich. Fixieren Sie alle Kabel so, dass Sie Ihnen nicht im Weg sind und dass sie keine beweglichen oder heißen Teile berühren.

» Wenn Ihr Fahrzeug keine ACC-Zündungsposition besitzt, sollte das rote Kabel mit einem Zündungsschalter verbunden werden. Ansonsten wird das Radio nicht automatisch vollständig abgeschaltet und es besteht die Gefahr, dass die Batterie sich entlädt.

» Führen Sie das gelbe Kabel nicht direkt in den Motorraum durch, um es an die Batterie anzuschließen. Dies kann zu einem gefährlichen Kurzschluss führen.

» Verbinden Sie niemals die Lautsprecherkabel untereinander. Wenn Sie keine 4 Lautsprecher anschließen möchten, isolieren Sie die ungenutzten Kabelenden mit einem Isolierband, um Kurzschlüsse zu vermeiden.

» Der Einbauwinkel darf +/- 30° nicht überschreiten, ansonsten wird eine reibungslose Funktion des Gerätes nicht gewährleistet.

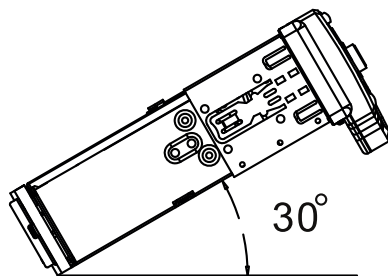

# Anschlusschema Cinch-Kabelbaum

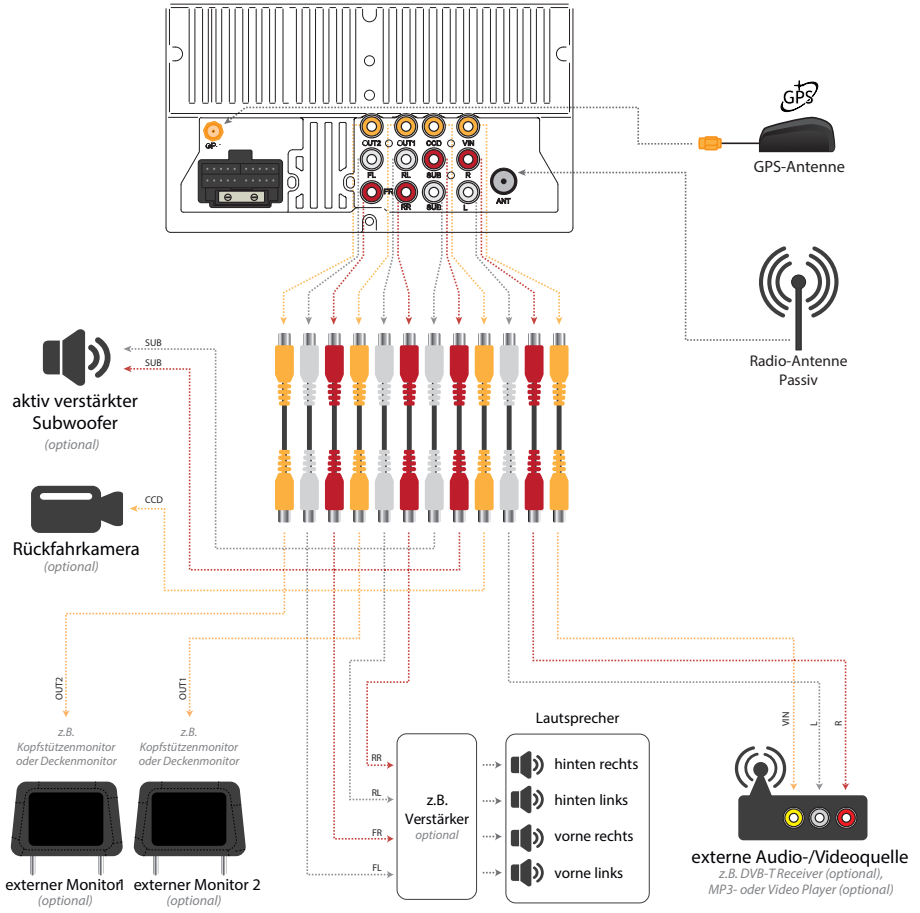

# Anschlussschema ISO-Adapter

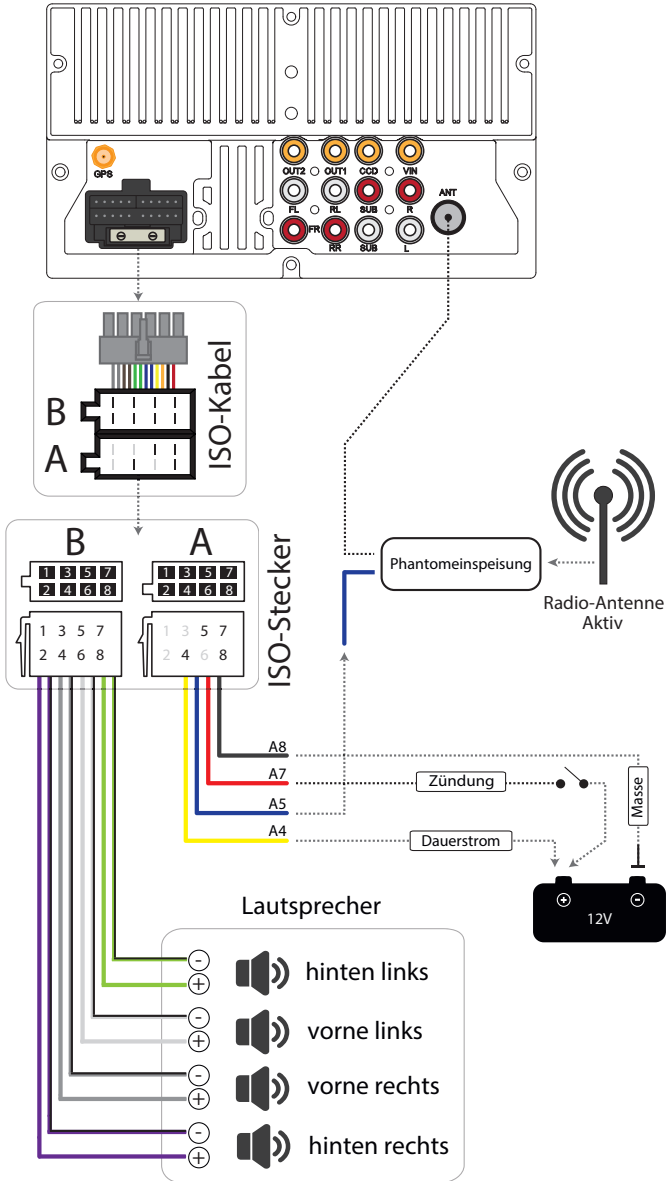



# ISO Kabel Anschlüsse

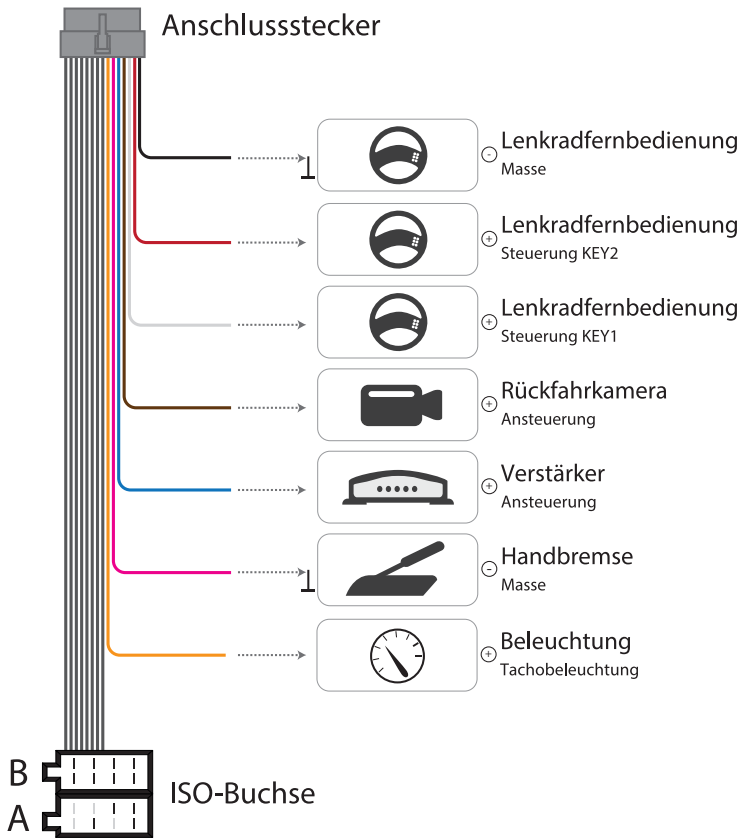

### Anschlussstecker

Mit diesem Stecker wird das ISO-Kabel an das Autoradio angeschlossen.

### ISO-Buchse

Die ISO-Buchse dient dem vereinfachten Anschluss des Autoradios an Ihr Fahrzeug. Vorausgesetzt, das Fahrzeug hat einen genormten ISO-Anschluss mit passender Belegung.

**!** Wir empfehlen, die Installation von einer fachkundigen Person oder einer Fachwerkstatt durchführen zu lassen.

## ISO-Buchsen-Belegung

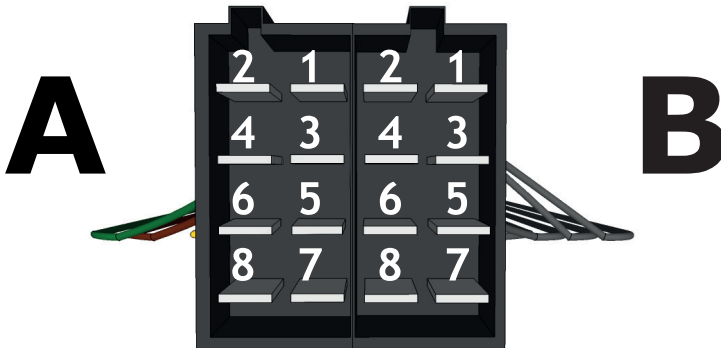

## Buchse A (Stromversorgung)

Auf der Seite A finden Sie die Buchse für die Stromversorgung.

- A1 - Nicht belegt
- A2 - Nicht belegt
- A3 - Nicht belegt
- A4 - (+)12V Batterie/Dauerplus\* (gelb)
- A5 - (+) Elektrische Antenne (blau)
- A6 - Nicht belegt
- A7 - (+)12V Zündungsplus\* (rot)
- A8 - (-)Minus/Masse (schwarz)

\* Einige KFZ-Hersteller verwenden eigene Kontaktbelegungen. Insbesondere sind die Klemme A7 (Zündungsplus) und A4 (Dauerplus) häufig vertauscht. Dies zeigt sich darin, dass das Radio bei ausgeschalteter Zündung nicht eingeschaltet werden kann und dass die Einstellungen nach jedem Ausschalten des Radios verloren gehen. In dem Fall können diese zwei Klemmen vertauscht werden.

## Buchse B (Lautsprecher)

Auf der Seite B befinden sich die Lautsprecher-Anschlüsse.

- B1 - (+) hinten rechts (violett)
- B2 - (-) hinten rechts (violett/schwarz)
- B3 - (+) vorne rechts (grau)
- B4 - (-) vorne rechts (grau/schwarz)
- B5 - (+) vorne links (weiss)
- B6 - (-) vorne links (weiss/schwarz)
- B7 - (+) hinten links (grün)
- B8 - (-) hinten links (grün/schwarz)

Die Anschlüsse sind paarweise farblich gekennzeichnet: je ein (+) und ein (-).

 Die Bauform von ISO-Steckern ist genormt, deren Belegung allerdings nicht. Ein einfacher Plug'n'Play Anschluss kann bei Nichtübereinstimmung der Belegung zu schwerwiegenden Fehlern führen.

## Inbetriebnahme

### Fernbedienung verwenden

Vor der ersten Verwendung muss die Isolationslasche aus der Fernbedienung entfernt werden, damit die Fernbedienung verwendet werden kann.

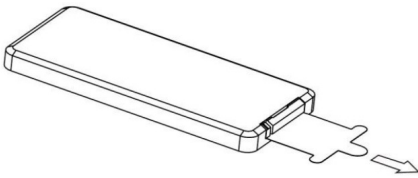

Wenn Sie die Fernbedienung verwenden, richten Sie sie horizontal in Richtung des IR-Empfängers am Bedienpanel aus.

Der IR-Empfänger darf nicht verdeckt werden, damit die Fernbedienung richtig funktioniert.

Wenn die Reaktion der Fernbedienung nachlässt, wechseln Sie die Batterie.

 Die Fernbedienung sollte nicht direktem Sonnenlicht oder hoher Lüfterhitze ausgesetzt werden.

### Fernbedienung Batteriewechsel

Die Fernbedienung wird mit einer CR-2025 Lithium-Batterie als Rundzelle betrieben.

Wechseln Sie die Batterie sobald die Reaktion der Fernbedienung nachlässt.

### So wird die Batterie gewechselt:

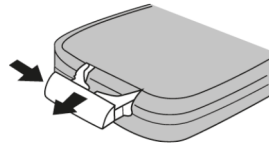

1. Entfernen Sie das Batteriefach durch gleichzeitiges nach links Drücken der Fixierung und Herausziehen des Batteriefaches.

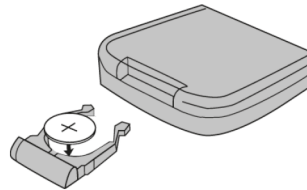

2. Entfernen Sie die alte Batterie und legen Sie eine neue CR-2025 Lithium-Batterie in das Batteriefach ein.

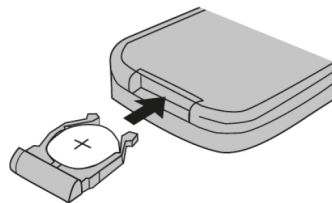

3. Nach dem Wechseln der Batterie schieben Sie das Batteriefach wieder in die Fernbedienung bis es mit einem leisen Klick einrastet.

## Gerät einschalten/ausschalten

Drücken Sie den linken **Drehknopf**, um das Autoradio einzuschalten.

Halten Sie den linken **Drehknopf** gedrückt, um das Radio in den Standby-modus zu versetzen.

## SD-Karte verwenden

Schieben Sie die SD-Karte mit der beschrifteten Seite nach oben und mit der Pin-Seite nach unten ein.

Verwenden Sie den unteren SD-Slot für Ihre Daten wie Musik, Bilder und Videos.

Der obere MicroSD-Slot ist für die Navigationssoftware reserviert.

Achten Sie darauf, dass die SD-Karte einwandfrei funktioniert und nicht verschmutzt ist.

 SD-Karten müssen mit dem Dateisystem FAT32 formatiert sein. Maximal unterstützte Größe: 32GB.

## USB-Medien anschließen

Öffnen Sie die Schutzlasche und stecken Sie den USB-Stick richtig herum ein.

## CD/DVD einlegen

Schieben Sie die CD oder DVD mit der Beschriftung nach oben ein. Die DVD wird automatisch eingezogen und die Wiedergabe startet automatisch.

Achten Sie darauf, dass die CD/DVD keine Kratzer aufweist, einwandfrei funktioniert und nicht verschmutzt ist.

## Werkseinstellungen

Mit dem innenliegenden Knopf **RST** kann das Gerät zurückgesetzt werden.

Verwenden Sie einen spitzen Gegenstand, um den Knopf vorsichtig zu drücken. Nach dem Zurücksetzen schaltet das Gerät aus.

Alternativ kann das Gerät über das Einstellungs Menü zurückgesetzt werden.

## Grundfunktionen

### Hauptmenü aufrufen

Drücken Sie die **MENU** Sensortaste auf dem Panel, um in das Hauptmenü zu gelangen.

Wischen Sie mit dem Finger nach links, um auf die zweite Menü-Seiten zu gelangen.



### Lautstärke

Nutzen Sie den Lautstärkedrehknopf am Gerät, um die Lautstärke zu regeln.

Drehen Sie den Drehknopf im Uhrzeigersinn, um die Lautstärke zu erhöhen und entgegengesetzt, wenn Sie die Lautstärke verringern möchten.

### Preset Equalizer

Drücken Sie einmal den **MENU** Knopf am Frontpanel, um in die Menüeinstellungen zu wechseln. Drücken Sie dann auf die Pfeil-Sensortaste **Einstellungen**.

Danach drücken Sie auf die **Ton** Taste.

Im Wiedergabemodus können Sie auch über die **EQ** Sensortaste in die Equalizer-einstellungen gelangen.



Der Preset Equalizer bietet Ihnen vorgefertigte Toneinstellungen, die auf bestimmte Genres angepasst sind. Es stehen Ihnen folgende Equalizer Modi zur Verfügung: **[Benutzer]**, **[Flach]**, **[Pop]**, **[Rock]**, **[Jazz]**, **[Klassik]**, **[Balance Einstellungen]**.

Um eine Equalizer Voreinstellung zu wählen, verschieben Sie mit dem Finger den Einstellungsschieber hoch oder runter, bis Sie die gewünschte Einstellung eingestellt haben.



## Erweiterter Equalizer

Mit der Einstellung [**Benutzer**], können Sie den erweiterten Equalizer manuell einstellen. Sie können nun über die einzelnen Regler die entsprechenden Tonfrequenzen manuell verstellen.

## Fader/Balance

Drücken Sie auf die  Sensortaste unten Rechts, um die Balance-Einstellungen aufzurufen.

Stellen Sie die Balance und den Fader mit den Pfeiltasten ein oder wählen Sie auf der Einstellungsgrafik die Position, um Fader und Balance zu bestimmen.

## Subwoofer-Lautstärke

Um die Subwoofer Lautstärke einzustellen, schieben Sie mit dem Finger den Einstellungsschieber [**SUBWoof**] hoch oder runter.

## Loudness

Die Loudness Funktion schaltet die hohen und die tiefen Tonfrequenzen etwas lauter, um einen voluminöseren Ton bei geringerer Lautstärke zu erreichen.

Um die Loudness einzustellen, schieben Sie mit dem Finger den Einstellungsschieber [**Loud**] hoch oder runter.

## Stummschalten

Variante 1: Der Ton kann mit dem **MUTE** Knopf auf dem Bedienpanel oder dem **MUTE** Knopf auf der Fernbedienung stummgeschaltet und mit der selben Taste wieder lautgeschaltet werden.

Variante 2: Im Wiedergabemodus drücken Sie auf die  Sensortaste unten Links auf dem Bildschirm. Es erscheint ein Lautstärkeregler auf dem Bildschirm.

## Zurück

Drücken Sie die  Zurück-Sensortaste auf dem Bildschirm, um zurück in die übergeordnete Menüebene zu gelangen.

## Einstellungen

### Einstellungen

Um in das Einstellungsmenü zu kommen, tippen Sie im Hauptmenü auf die Sensortaste **Einstellungen**.

Hier können Sie Ihre Einstellungen für **[Hintergrundbild]**, **[Startlogo]**, **[Allgemeine Einstellungen]**, **[Anzeige]**, **[Ton]**, **[Lenkradfernbedienung]**, **[Video]**, **[Bluetooth Einstellungen]**, **[Navigation]**, **[Sprache]**, **[RDS]**, **[Datum & Zeit]** und Info **[Über das Gerät]**.

### Hintergrundbild einstellen



### Hintergrundbild auswählen

Sie haben die Möglichkeit aus 10 Hintergrundbildern eines auszuwählen.

Sie können entweder mit dem Finger nach links oder rechts wischen oder die Pfeiltasten benutzen, um den Auswahlbildschirm zu verschieben.

Tippen Sie das gewünschte Hintergrundbild mit dem Finger ein Mal an, um es auszuwählen.

Das neue Hintergrundbild wird gleich angewendet und ist sofort sichtbar.

### Startlogo

Drücken Sie die **Logo** Sensortaste auf dem Panel, um in das Untermenü zu gelangen. Hier können Sie das Startlogo passend zur Ihr Automarke einstellen.

Geben Sie das Kennwort "**8888**" an.



Sie haben die Möglichkeit aus verschiedenen Hintergrundbildern eines auszuwählen.

Wischen Sie mit dem Finger nach links oder rechts, um die andere Logos auszuwählen.



Tippen Sie das gewünschte Hintergrundbild mit dem Finger ein Mal an, um es auszuwählen und mit der **Update** Sensortaste bestätigen Sie die Auswahl.

Das neue Hintergrundbild wird nachdem neuen Start angewendet.

## Allgemeine Einstellungen

Hier haben Sie die Möglichkeit z.B. das Bildschirm zu kalibrieren oder den Tastenton an-/auszuschalten oder alle Einstellungen auf Werkeinstellungen zurücksetzen.

Folgende Einstellungen stehen Ihnen zur Verfügung: **[Tastenton]**, **[Stummschaltung bei Rückwärtsfahrt]**, **[Satellite Signal]**, **[Werkeinstellungen wiederherstellen]**, **[Bildschirm kalibrieren]**

### Tastenton an/ausschalten

Hier können Sie den Tastenton an- oder ausschalten. Drücken Sie auf das  Symbol rechts, um die Funktion an- oder auszuschalten.

### Bildschirm kalibrieren

Drücken Sie auf die kalibrieren Sensortaste um die Kalibrierung durchzuführen.

*So geht's:*

Wenn Sie die Kalibrierung starten, erscheinen auf dem Bildschirm 5 Fadenkreuze.

**Tippen** Sie jeweils **einmal genau in**

### die Mitte eines jeden Kreuzes.

Beachten Sie dabei die vorgegebene Reihenfolge.

Praxis: Tippen Sie einmal auf das Kreuz mit der Nummer 1, danach einmal auf das Kreuz mit der Nummer 2, dann auf das Kreuz mit Nummer 3 und so weiter.

Idealer Weise verwenden Sie dafür einen Touchscreen-Stift (auch Stylus genannt).

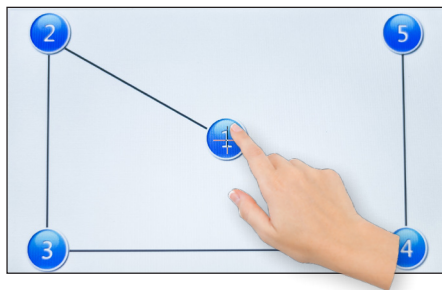

Das Fadenkreuz springt dabei von einem Punkt zu den anderen. Sind alle 5 Punkte ein Mal angetippt worden, wurde der Bildschirm erfolgreich kalibriert.

**Bitte beachten Sie, dass die Punkten NUR antippen müssen und nicht entlang der Pfeile wischen sollen.**

## Anzeige Einstellungen

Die Dimmfunktion bietet ihnen die Möglichkeit, die Bildschirmhelligkeit zu reduzieren, damit er Sie bei dunkler Umgebung nicht blendet.

Tippen Sie im Hauptmenü auf die **Einstellungen** Sensortaste, dann auf die **Anzeige** Sensortaste.



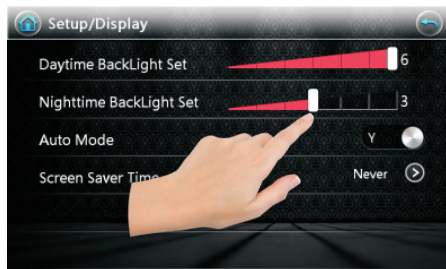

Hier können Sie die verschiedenen Einstellungen für die Hintergrundbeleuchtung oder die Bildschirmschonerzeit einstellen.

### Lenkradfernbedienung einstellen

Tippen Sie im Hauptmenü auf die Sensortaste **LFB**.

Drücken Sie zuerst auf das Symbol **alle löschen**, um alle vorherigen Einstellungen zurückzusetzen und mit der Konfiguration zu beginnen.



Tippen Sie die Taste der gewünschten Funktion an. Diese Sensor-Taste fängt an rot/grün zu blinken. Anschließend drücken Sie die entsprechende Taste auf

der Lenkradfernbedienung.

Die ursprüngliche Sensortaste leuchtet jetzt grün. Tippen Sie die an, um die Zuweisung abzuschließen.

Weisen Sie die Funktionen den restlichen Fernbedienungstasten auf diese Art und Weise zu. Die unbelegten Tasten leuchten immer noch rot.

Tippen Sie die  Taste in der oberen rechten Ecke an, um das Modus zu verlassen.

### Lenkradfernbedienung Anschluss

Bitte nehmen Sie sich die Betriebsanleitung Ihres Fahrzeuges zur Hilfe, um die Lenkradfernbedienung anzuschließen.

 Für den Anschluss der Lenkradfernbedienung benötigen Sie einen für Ihr Fahrzeug vorgesehenen Can-Bus Adapter.

 Bitte lassen Sie die Lenkradfernbedienung nur von einem Fachmann oder Fachwerkstatt anschließen. Anschlussfehler können schwerwiegende Defekte am Gerät und an der Fahrzeugelektronik verursachen.

Defekte, die durch Anschlussfehler verursacht wurden, sind nicht von der Gewährleistung abgedeckt.

## Einstellungen Video

Hier stehen Ihnen folgende Einstellungen zur Verfügung: **[Video während der Fahrt nicht verfügbar]** und **[Rückfahrkamera spiegeln]**.

## Bluetooth Einstellungen

In den Bluetooth-Einstellungen können Sie das **[Passwort]** ändern, **[automatische Verbindung]** an- oder auszuschalten und **[automatische Anrufannahme]** an- oder auszuschalten.

Die Werkseinstellung für das Passwort ist "0000". Drücken Sie auf das Pfeilsymbol um ein neues Passwort einzugeben.



## Navigations Einstellungen

Hier stehen Ihnen folgende Einstellungen zur Verfügung:

**Lautstärke Steigerung** Lautstärke der Navigationsstimme auf der Skala von 0 bis 20

**Lautstärke gemischt** Lautstärke der Hintergrundgeräusche auf der Skala von 0 bis 100%

**GPS Anzeige** Navigationsstimme An- / Ausschalten

**GPS Mix** Hintergrundgeräusche An / Aus

**Navigation bei Start öffnen** Navigationsautostart An / Aus

**Navigationspfad** zu der Executive-Datei der Navi-Software zuweisen

## Sprache Einstellungen

Wählen Sie die Sprache der Menüoberfläche aus.



Wischen Sie mit dem Finger nach unten, um weitere Sprachen aufzulisten.

## RDS Einstellungen

Es stehen die RDS Funktionen **PI**, **TA**, **Retune** und **Region** zur Verfügung. Bitte beachten Sie, dass diese Funkti-

onen nicht in allen Ländern verfügbar sind.



## PI Einstellungen

**PI Sound** Wenn Sie zwischen Gebäude fahren, die eine Störung verursachen, gibt das Gerät ein Klangsignal aus.

**PI Mute** Es wird bei o.g. Störung kein Tonsignal ausgegeben.

## TA Einstellungen

**TA Seek** Sollte der gewählte Sender keine Verkehrsinformationen übertragen, sucht sich das Gerät automatisch einen Sender diese überträgt.

**TA Alarm** Wenn Sie diese Einstellung wählen, wird kein Sender automatisch gesucht. Es ertönt ein Piepton, wenn keine Verkehrsinformationen vom gewählten Sender gesendet werden.

## Retune

Mittels **RETUNE** können Sie die Zeit bestimmen, nach der ein Sender ge-

sucht werden soll.

**RETUNE SHORT** kurz

**RETUNE LONG** lang

## Regional Programm Modus

Einige Programme strahlen verschiedene Regionalprogramme aus. Damit nur die Alternativfrequenzen des gewünschten Regionalprogramms gewählt werden.

**Region OFF** Funktion ist ausgeschaltet

**Region ON** Funktion ist eingeschaltet

## TA Volume

Lautstärke für Verkehrsdurchsage.

## Datum & Zeit Einstellungen

Um das Datum und die Zeit einzustellen, schieben Sie die Zahlen Drehrädchen nach oben oder nach unten.



Nach dem die korrekten Datum / Uhrzeit Einstellungen vorgenommen sind, tippen Sie das **OK** Symbol an, um die Einstellungen zu speichern.

Sie können das Datum und die Uhrzeit

automatisch einstellen lassen, in dem Sie die **GPS Zeit** Taste antippen. Auf diese Weise empfängt das Autoradio die aktuellen Datum-/Uhrzeit-Infos vom Satellit.

## Datenträger und Medien

### Unterstützte Datenträger

- » DVD, DVD-R, DVD+R
- » CD und CD-R
- » VCD und SVCD
- » MP3-CD und MP3-DVD
- » USB-Sticks, max. Größe 32GB, nur im FAT32 Dateisystem
- » microSD- und microSDHC Karten, max. Größe 32GB, nur im FAT32 Dateisystem

 Alle optischen Datenträger (CD, DVD, VCD) müssen der Standard Durchmesser von 12cm entsprechen. Datenträger anderer Größen, Formen oder anderer Formate könnten das Laufwerk beschädigen.

### Unterstützte Dateiformate

#### Video

- » DivX/AVI Dateien
- » MPEG1/2 codierte MPG Dateien
- » MPEG4

Das MP4 Format wird nicht unterstützt. Bitte verwechseln Sie den MPEG4 Codec nicht mit dem Containerformat MP4.

#### Audio

- » MP3-Dateien (mit ID3-Support)
- » WMA-Audioformat

#### Bilder

- » JPEG

 Bitte beachten Sie, dass die Dateien verschiedene Eigenschaften aufweisen können, wie z.B. besondere Codierungen oder Auflösungen.

Es kann daher vorkommen, dass eine Datei eines hier aufgeführten Formates trotzdem nicht gelesen werden kann.

 Kompatibilitätsprobleme mit diversen Dateiformaten stellen keinen Defekt dar und sind von der Gewährleistung ausgeschlossen.

### ID3-Tag (Titel- und Interpret)

Die ID3-Funktion ermöglicht es, den Titelnamen, den Albumnamen und den Interpreten im Wiedergabebildschirm anzuzeigen.

Die ID3-Tag-Funktion ist nur für MP3-Dateien verfügbar.

MP3-Dateien müssen mit entsprechenden Informationen, den sogenannten ID3-Tags versehen sein.

## Umgang mit CDs und DVDs

### Hinweise zum Umgang

- » Verschmutzungen, Kratzer und Staub können einem optischen Datenträger schaden.
- » Bekleben Sie CDs/DVDs nicht und beschriften Sie sie nicht mit dafür ungeeigneten Schreibgeräten.
- » Verbiegen Sie CDs und DVDs niemals.

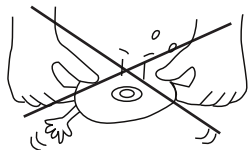

- » Bewahren Sie Ihre Datenträger in dafür vorgesehenen Hüllen auf, um Schäden zu vermeiden.
- » Setzen Sie Ihre Datenträger niemals direktem Sonnenlicht oder direkter Lüfterhitze aus.
- » Insbesondere im Fahrzeug sollten optische Datenträger nicht frei herumliegen, denn durch die Vibrationen und Bewegungen erleiden sie noch schneller Schäden.
- » Fassen Sie CDs/DVDs nicht an der Spiegelseite an, um Verschmutzungen und Kratzer zu verhindern.



### Discs reinigen

Um einen optischen Datenträger zu reinigen, sollten Sie niemals aggressive Reinigungsmittel, Alkohol oder Lösungsmittel verwenden.

Verwenden Sie ein sauberes feines Tuch, um die Datenträgeroberfläche vorsichtig von innen nach außen sauber zu wischen.

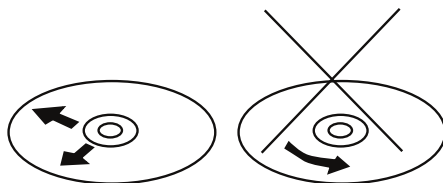

# Radiomodus



## Radio-Oberfläche



### Radiomodus anschalten

Um in den Radio-Modus zu gelangen, drücken Sie im Hauptmenü auf den **RADIO** Symbol.

### Automatische Sendersuche

Drücken Sie die  oder  Sensortaste, um eine automatische Sendersuche in die entsprechende Frequenzrichtung zu starten.



### Sender speichern

Es gibt 6 nummerierte Senderspeicherplätze (**1-6**), die es ermöglichen, für jedes Band bis zu 6 verschiedene Sender zu speichern.

Möchten Sie den aktuellen Radiosender speichern, drücken Sie ca. 2 Sekunden die gewünschte Speicherplatztaste (**1-6**), um sie mit der aktuell eingestellten Senderfrequenz zu belegen.

### Automatischer Suchlauf

Drücken Sie die  Sensortaste, um den Automatischen Suchlauf zu starten.

Das Radio sucht automatisch nach signalstarken Sendern und speichert sie in die Speicherplätze des aktuellen Frequenzbandes.

## Frequenzband umschalten

Drücken Sie auf die **FM** oder **AM** Sensortasten auf dem Bildschirm, um den Frequenzband zwischen FM1, FM2 und FM3 (im FM Modulationsmodus) bzw. zwischen AM1 und AM2 (im AM Modulationmodus) umzuschalten.

## RDS Funktionen

Es stehen die RDS Funktionen AF, TA und PTY zur Verfügung.

Bitte beachten Sie, dass diese Funktionen nicht in allen Ländern verfügbar sind.

### PTY Funktion (Programme Type)

Drücken Sie die **PTY** Sensortaste auf dem Bildschirm, um die Funktion „Programme Type“ zu aktivieren oder zu deaktivieren.

Die Programme Type Funktion ermöglicht es, Sender nach Ihrem Typ zu suchen: z.B. Pop, Classic, News usw.

### TA Funktion (Traffic Announcement)

Drücken Sie die **TA** Sensortaste, um die Funktion „Traffic Announcement“ zu aktivieren oder zu deaktivieren.

Ist die TA Funktion aktiviert, schaltet das Radio bei aktueller Verkehrsdurchsage solange in den Radiomodus bis die Durchsage beendet ist.

Danach wechselt das Radio zurück in den vorherigen Betriebsmodus.

### AF Funktion (Alternative Frequency)

Drücken Sie die **AF** Sensortaste auf dem Bildschirm, um die Funktion „Alternative Frequency“ zu aktivieren oder zu deaktivieren.

Die AF-Funktion ermöglicht es, dass die Frequenz automatisch auf eine alternative Frequenz gewechselt wird, sobald man den Empfangsbereich eines Senders verlässt.

**i** Es wird empfohlen, diese Funktion im normalen Betrieb zu deaktivieren, um ungewünschtes Senderwechseln bei Tunneldurchfahrten zu verhindern.

## USB / SD und Disc Modus

### Wiedergabe Modus starten

Wenn Sie einen validen USB Datenträger, eine CD, DVD oder eine microSD-Karte einlegen, werden die Daten automatisch ausgelesen und das Autoradio wechselt in den entsprechenden Wiedergabemodus.

Um in den Disc-, USB- oder den SD-Modus zu gelangen, drücken Sie auf den **MENU** Knopf und dann auf den entsprechende Betriebsmodus auf dem Bildschirm: **[DVD]**, **[USB]** oder **[SD]**

### Wiedergabe starten

Starten Sie die Wiedergabe einer gewünschten Datei durch ein einfaches



Tippen auf den Dateinamen.

Der Bildschirm wechselt sofort in den Wiedergabemodus und startet die Wiedergabe.



☛ Ausführliche Beschreibungen der verschiedenen Wiedergabemenüs finden Sie in den entspr. Kapiteln weiter unten.

## Musik-Wiedergabemodus



### Wiedergabe-Oberfläche



### Wiedergabe/Pause

Mit der  Sensortaste können Sie die Wiedergabe unterbrechen und mit einem erneuten Drücken auf die  Taste die Wiedergabe fortsetzen.

### Titel vorwärts/Titel zurück

Um einen Titel vor- oder zurückzuspringen, drücken Sie die  oder  Taste auf dem Bildschirm.

### Vor- und Zurückspulen

Um einen Titel vor oder zurückzuspulen, können Sie mit dem Finger den Greifer am Fortschrittsbalken drücken und in die gewünschte Position schieben.



### Wiedergabewiederholung

Mit der Taste  kann zwischen den Wiederholmodi **Alle Audio-Dateien wiederholen (A)** oder **einzelnen Titel wiederholen (1)** umgeschaltet werden.

### Zufallswiedergabe

Mit der Taste  kann die Zufallswiedergabe aktiviert oder deaktiviert werden.

## ID3-Tag Funktion

Um die ID3-Tag funktion aufzurufen, tippen Sie ein Mal auf Equalizer Indikator. Es erscheint die Information über den Interpreten, den Albumnamen und den Titelnamen.

## Dateiübersicht

Um aus dem Wiedergabebildschirm heraus in die Dateiübersicht zu gelangen, tippen Sie auf die Sensortaste auf dem Bildschirm.



Tippen Sie auf Ordnernamen, um zum einzelnen Ordner zu wechseln und die darin enthaltenen Dateien anzuzeigen. Es werden nur unterstützte Dateiformate angezeigt.

Starten Sie die Wiedergabe einer gewünschten Datei durch ein einfaches Tippen auf den Dateinamen.

Der Bildschirm wechselt sofort zum Wiedergabemodus und startet die Wiedergabe.

# Video-Wiedergabemodus

## Wiedergabe-Oberfläche

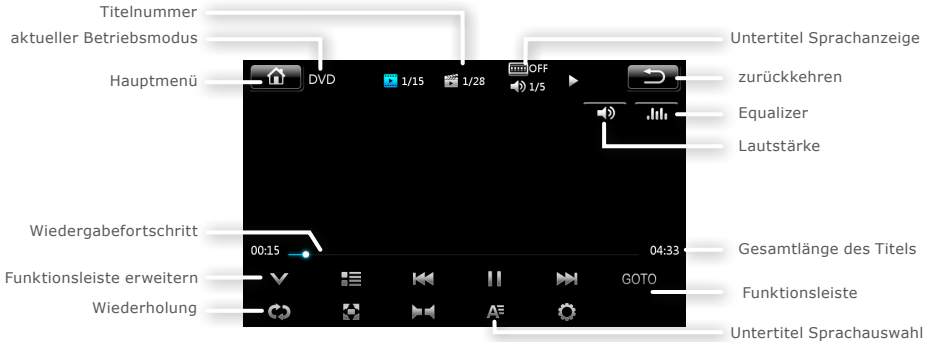



### OSD Videomenü einblenden

Während der Videowiedergabe tippen Sie ein Mal auf den Bildschirm, um alle Bedienfelder, Menüs und Informationen einzublenden.



Das Videomenü wird nach ca. 5 Sekunden automatisch wieder ausgeblendet.

Tippen Sie nochmal auf die Mitte des Bildschirmes, wenn Sie die Bedienfelder sofort wieder ausblenden möchten.

### Wiedergabe/Pause

Mit der  Sensortaste können Sie die Wiedergabe unterbrechen und mit einem erneuten Drücken auf die  Taste die Wiedergabe fortsetzen.

### Titel vorwärts/Titel zurück

Um einen Titel vor- oder zurückzuspringen, drücken Sie die  oder  Sensortaste auf dem Bildschirm.

### Vor- und Zurückspulen

Um einen Titel vor oder zurückzuspulen, können Sie mit dem Finger den Greifer am Fortschrittsbalken drücken und in die gewünschte Position schieben.

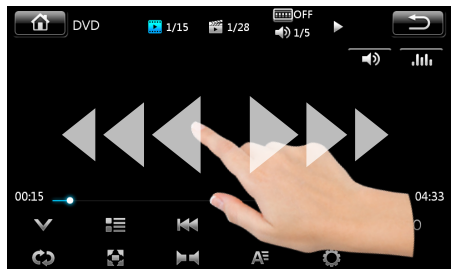

## Wiedergabewiederholung

Mit der Taste  kann zwischen den Wiederholmodi umgeschaltet werden.

## Untertitel umschalten

Ist die Datei oder DVD mit mehreren Untertiteln per Zusatzdateien ausgestattet, kann die Untertitelsprache mit der Sensortaste  oder dem Knopf **SUBTITLE** auf der Fernbedienung umgeschaltet werden.

## Tonspur umschalten

Ist die Datei oder DVD mit mehreren Tonspuren versehen, kann die Tonspur mit der Sensortaste  oder dem Knopf **Audio** auf der Fernbedienung umgeschaltet werden.

## Winkel umschalten [DVD]

Einige DVDs beinhalten Szenen, die aus verschiedenen Blickwinkeln aufgenommen wurden.

Die Winkelfunktion steht nur für DVD-Videos zur Verfügung.

Um den Blickwinkel umzuschalten, drücken Sie die **ANGLE** Taste auf der Fernbedienung.

## GOTO Funktion

Die GOTO Funktion ermöglicht es, direkt zu einem bestimmten Titel, einem Kapitel oder zu einer Szene zu springen.

Tippen Sie oben auf die **GOTO** Sensortaste, und es erscheint eine Nummern-tastatur auf dem Bildschirm.

Nun können Sie die gewünschte Stelle anhand der Titelnummer oder Szenennummer eingeben und per **OK** bestätigen.

Alternativ steht Ihnen auf der Fernbedienung ein **GOTO** Knopf zur Verfügung, mit welchem Sie die Funktion aufrufen können.

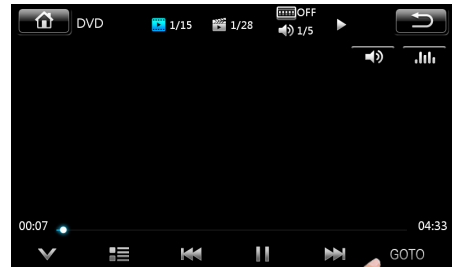

## Bildbetrachter-Modus

### Bildbetrachter-Oberfläche



#### Bilder öffnen

Öffnen Sie Bilder durch ein Tippen auf die Bilddatei in der Dateiübersicht.

Wenn ein Bild geöffnet wird, wird automatisch eine Diashow aller Bilder auf dem Datenträger gestartet.

#### Optionen einblenden

Während der Bildanzeige oder der Diashow-Wiedergabe tippen Sie einmal auf den Bildschirm.

Das OSD-Menü mit allen Bedienelementen wird eingeblendet und 5 Sekunden nach der letzten Eingabe automatisch wieder ausgeblendet.

Tippen Sie nochmal auf die Mitte des Bildschirms, wenn Sie die Bedienelemente sofort wieder ausblenden möchten.



#### Bild vergrößern/zoomen

Drücken Sie die  Sensortaste, um das Bild zu vergrößern. Drücken Sie die Taste mehrmals, um den Zoomfaktor zu verändern: x2 → x3 → x4 → **Normal**

Drücken Sie die  Sensortaste, um das Bild zu verkleinern. Drücken Sie die Taste mehrmals, um den Zoomfaktor zu verändern: 1/2 → 1/3 → 1/4 → **Normal**

#### Diashow anhalten

Die Diashow wird immer automatisch gestartet.

Die Diashow kann mit einem Druck auf die Sensortaste  angehalten werden und mit der Wiedergabetaste  wieder fortgesetzt werden.

## AUX-IN Modus

### Allgemeine Hinweise

#### AV-IN Anschluss

Der AV-IN Modus aktiviert die Ausgabe der an der Geräterückseite angeschlossenen Audio-/Video-Quelle.

Das könnten z.B. ein MP4-Player, Smartphone, Handy, Tablet, Video-player, DVB-T Receiver uvm. sein.

Der AV-IN Anschluss besteht aus 3 Cinch Buchsen.

### AV-IN Modus starten

Um in den AV-IN Modus zu gelangen, müssen Sie im Hauptmenü auf die **AV-IN** Sensortaste tippen auf dem Bildschirm erscheint.

Wenn eine Video-Quelle angeschlossen ist, sehen Sie das Videobildsignal.

Wenn eine Audioquelle ohne Videosignal angeschlossen ist, hören Sie den Ton und das Bild zeigt den Modusbildschirm.

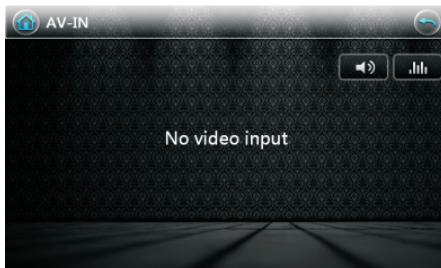

## Rückfahrkamera (optional)

### Allgemeine Hinweise

Eine Rückfahrkamera ist optionales Zubehör. Informieren Sie sich bitte bei Ihrem Fachhändler über aktuelle Modelle und Möglichkeiten.

*Passende XOMAX Rückfahrkameras finden Sie im offiziellen Onlinekatalog des Herstellers unter der Webadresse: [www.carmediashop.de](http://www.carmediashop.de)*

*Es werden alle Rückfahrkameras mit einem Video-Cinch-Ausgang unterstützt.*

Rückfahrkameras werden hinten am Fahrzeug angeschlossen, sie dienen als Einparkhilfe und als unterstützende Blickwinkelerweiterung beim Rückwärtsfahren.

**!** Bitte verlassen Sie sich beim Rückwärtsfahren nicht allein auf das Bild der Rückfahrkamera.

Eine Rückfahrkamera dient nur als zusätzliche Unterstützung, sie kann Ihre volle Achtsamkeit im Verkehr nicht ersetzen.

## Anschluss

Der Rückfahrkamera Anschluss befindet sich auf der Geräterückseite (siehe „Anschlussschema Cinch-Kabelbaum“ auf Seite 15).

Die gelbe Cinch-Buchse (beschriftet mit **CCD**) ist der Anschluss für das Video-Eingangssignal der Rückfahrkamera. Schließen Sie das Kamera-Video-kabel an diese Buchse an.

## Rückfahrkamera-Modus starten

Wenn eine Rückfahrkamera ordnungsgemäß angeschlossen wurde, wechselt das Radio automatisch in den Rückfahrkamera-Betriebsmodus, sobald der Rückwärtsgang eingelegt wurde.

Legen Sie einen anderen Gang ein, wechselt das Radio automatisch in den vorher aktiven Modus zurück.



## Bluetooth Verbindung

### Bluetooth Modus starten

Um den BT-Modus zu starten, tippen Sie im Hauptmenü auf die **Bluetooth** Sensortaste auf dem Bildschirm erscheint.

### Bluetooth Gerät koppeln

Vor der ersten Verwendung aller Bluetooth Funktionen muss Ihr Telefon mit dem Autoradio gekoppelt werden.





- 1 Aktivieren Sie in Ihrem Telefon die Bluetooth Funktion und lassen Sie es nach neuen Geräten suchen.
- 2 Ihr Telefon sollte ein neues Gerät mit der Bezeichnung **BTXXXX** finden. (XXXX - ist vierstellige Nummer, die bei jedem Gerät abweichen kann)
- 3 Wählen Sie nun in Ihrem Telefon das neu gefundene Gerät aus.
- 4 Ihr Telefon fragt nun nach dem Koppelpasswort. Geben Sie hier "0000" ein und bestätigen Sie es.

- 5 Nun sind beide Geräte miteinander gekoppelt und auf dem Radiobildschirm erscheint der Name Ihres Telefones.

*Wie Sie Bluetooth in Ihrem Telefon aktivieren und Verbindungen aufbauen, lesen Sie bitte im Handbuch Ihres Mobilgerätes nach.*

**i** Wenn die Geräte miteinander gekoppelt sind, wird eine Verbindung immer automatisch aufgebaut, sobald sich das Telefon im Bluetooth Empfangsbereich des Autoradios befindet. Die Bluetooth-Verbindung sollte dazu sowohl in Ihrem Telefon als auch im Autoradio aktiviert sein.

Es können mehrere Geräte mit dem Autoradio gekoppelt sein. Jedoch kann nur ein Gerät zur gleichen Zeit mit dem Autoradio verbunden sein. Möchten Sie ein anderes Gerät koppeln oder verbinden. Müssen Sie die Verbindung zum anderen Gerät trennen.

Sie können die Geräte verbinden oder trennen, wenn Sie auf das Symbol  für das Verbinden drücken oder auf das Symbol  für das Trennen.

### Freisprechfunktion

Das Autoradio verfügt über eine praktische Freisprechfunktion via Bluetooth HFT Profil.

Achten Sie darauf, dass Ihr Mobilgerät dieses Profil ebenfalls unterstützt, um die Freisprechfunktion verwenden zu können.

Mit der integrierten Freisprechfunktion können Sie über die Lautsprecher des Autos und das integrierte Mikrofon freihändig telefonieren.

## Nummer wählen

Um eine Nummer wählen zu können, müssen Sie zunächst die Wähltastatur aufrufen, dazu tippen Sie auf die  Sensortaste.

Tippen Sie nun eine Nummer ein und starten Sie den Anruf mit der grünen Hörer-Taste .



Mit der Sensortaste  können Sie die Eingabe korrigieren oder löschen.

Möchten Sie ein **Plus (+)** eintippen, so müssen Sie die Zifferntaste **0** eine Sekunde lang gedrückt halten.

## Anruf entgegennehmen

Wenn Sie einen Anruf erhalten, wird die Telefonnummer des Anrufers auf dem Bildschirm angezeigt.

Drücken Sie die grüne Hörer-Taste

, um den Anruf entgegen zu nehmen.

## Anruf beenden/Anruf ablehnen

Mit der roten Hörer-Taste  können Sie einen aktiven Anruf beenden oder einen ankommenden Anruf ablehnen.

## Telefonbuch

Die Telefonbuchfunktion erreichen Sie mit der Sensortaste .

## Telefonbucheinträge laden

Tippen Sie zunächst auf , um die Telefonbucheinträge aus dem Mobiltelefon in das Autoradio zu laden.

Das Mobilgerät verlangt ggf. nach einer Bestätigung, bevor die Daten an das Autoradio freigegeben werden.

Wurde das Telefonbuch in das Radio geladen, bleiben die Telefonbuchdaten im Radio gespeichert, auch wenn das Mobiltelefon getrennt wurde.

## Telefonbucheinträge löschen

Sie können alle Telefonbucheinträge mit der Sensortaste  vom Autoradio löschen. Die Einträge werden dabei nicht vom Mobiltelefon gelöscht.

## Telefonbuch Suche

Um eine Telefonnummer schneller im Telefonbuch finden zu können, verwenden Sie die Suchfunktion.

Tippen Sie auf die  Sensortaste, um die Bildschirmtastatur einzublenden.

Nun können Sie einen Namen eintippen, um nach einem Kontakt zu suchen. Mit der Pfeil-Sensortaste kann die Bildschirmtastatur wieder ausgeblendet werden.

## Telefonbuch Kontakt wählen

Haben Sie den gewünschten Eintrag gefunden, tippen Sie einmal darauf.



## Anrufprotokoll

Die Protokollfunktion erreichen Sie mit der Sensortaste .

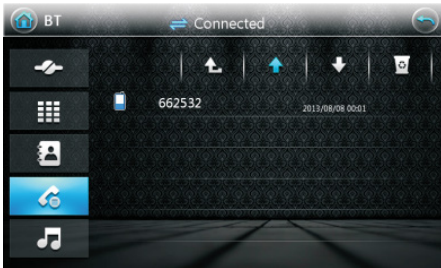
Das Anrufprotokoll speichert Anrufe, welche Sie mit der Freisprechfunktion getätigt wurden.



Das Anrufprotokoll ist in 3 Kategorien aufgeteilt. Die entsprechenden Tasten sehen Sie in der linken Menüleiste:

-  Verpasste Anrufe
-  Angenommene Anrufe
-  Ausgegangene Anrufe

## Protokolldaten löschen

Mit der Sensortaste  können Sie alle Anrufprotokolle vom Autoradio-Speicher löschen.

Möchten Sie einen Kontakt aus der Protokollliste auszurufen, tippen Sie einmal auf den gewünschten Eintrag.

## Bluetooth Musik

### Allgemeines

Die „Bluetooth Musik“ Funktion ermöglicht es, Musik drahtlos vom Handy, Smartphone oder Tablet abzuspielen.

Das Mobilgerät muss das A2DP Profil unterstützen und dieses auch für das Autoradio zulassen.

### Bluetooth Musik starten

Um den BT-Modus zu starten, tippen Sie im Hauptmenü auf die **Bluetooth** Sensortaste auf dem Bildschirm.

Tippen Sie nun auf die  Sensortaste, um in den Bluetooth-Musik Modus zu wechseln.

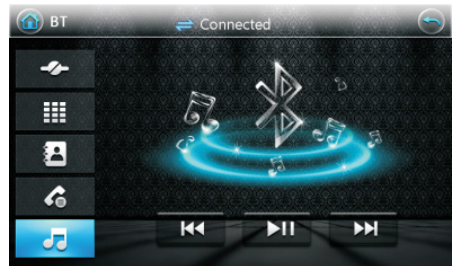

Nun öffnen Sie einen beliebigen Musikplayer in Ihrem Mobilgerät und starten die Musikwiedergabe.

## Allgemeine Problemlösung

Diese Problemlösungsvorschläge sind allgemeingültig und beziehen sich auf verschiedene XOMAX Modelle mit ähnlichen Eigenschaften. Bitte beachten Sie, dass einige Punkte sich nicht auf Ihr Autoradiomodell beziehen könnten oder dass Funktionen beschrieben sind, welche Ihr Gerät eventuell nicht unterstützt.

Problembeschreibung	Ursache und Lösung
<p><b>CD/DVD wird nicht eingezogen:</b> Die CD/DVD wird vom Gerät gar nicht oder nicht vollständig eingezogen.</p>	<p>Überprüfen Sie, ob die Transportschrauben vor der Installation entfernt wurden.</p> <p><i>Hinweis:</i> Autoradios mit einem CD-DVD-Laufwerk werden mit Transportschrauben ausgeliefert, welche das Laufwerk beim Transport vor Schäden schützen. Werden diese nicht entfernt, kann kein Datenträger in das Laufwerk eingezogen werden.</p>
<p><b>Keine Videoanzeige:</b> Videos werden nicht angezeigt, es ist aber ein Ton zu hören. Stattdessen zeigt der Bildschirm eine Fehlermeldung: „Video während der Fahrt nicht ... /video while driving“ oder ähnlich.</p>	<p><i>Lösung 1:</i> Das Handbrems-Sicherungskabel wurde nicht angeschlossen oder falsch angeschlossen. Das „SAFETYGND -12V“ - rosa Kabel muss mit Masse (-) der Handbremse verbunden sein.</p> <p><i>Lösung 2:</i> Das Fahrzeug befindet sich in Bewegung oder die Handbremse wurde nicht richtig angezogen.</p> <p><i>Hinweis:</i> Ein korrekter Anschluss des Handbremskabels sorgt dafür, dass das Videobild nur bei sicherem Halt mit angezogener Handbremse angezeigt wird.</p>
<p><b>Bluetooth Mikrofon zu leise:</b> Ihr Gesprächspartner kann Sie nicht deutlich genug hören.</p>	<p>Stellen Sie sicher, dass das Mikrofon nicht verdeckt ist. Es sollte möglichst eine freie Fläche zwischen dem Mikrofon und dem Benutzer sein.</p> <p>Es ist möglich, dass in einigen Fahrzeugen die Einbauposition für die Lage des Mikrofons ungünstig ist. In solchen Fällen sollten Sie darauf achten lauter und deutlicher zu sprechen.</p>

<p><b>Fehlermeldung „kein Video-signal“</b>, Blauer oder Schwarzer Bildschirm mit der Meldung „Cam“, „Back“ oder ähnliches. Es ist kein Zugriff auf das Menü möglich.</p>	<p>Diese Meldung ist auf einen fehlerhaften Anschluss des ISO-Kabels zurückzuführen.</p> <p>Wahrscheinlich ist die Belegung am ISO-Kabel für die Rückfahrkamera mit der Belegung an der ISO-Buchse für die Beleuchtung identisch. Überprüfen Sie die Belegung des Steckers und der Buchse und korrigieren Sie diese unter Umständen.</p> <p><i>Hinweis:</i> Die Bauform von ISO-Steckern und ISO-Buchsen ist zwar genormt, deren Belegung allerdings nicht. Ein simpler Plug'n'Play Anschluss kann bei nicht Übereinstimmung zu schwerwiegenden Fehlern am Gerät und am Fahrzeug führen.</p>
<p><b>Die Fernbedienung funktioniert nicht.</b></p>	<p><i>Lösung 1:</i> Prüfen Sie, ob die Batteriefolie entfernt wurde. Bei Lieferung ist die Batterie mit einer Folie gesichert, welche vor der ersten Verwendung entfernt werden muss.</p> <p><i>Lösung 2:</i> Die Batterie könnte leer sein. Wechseln Sie diese ggf. aus.</p> <p><i>Lösung 3:</i> Sorgen Sie dafür, dass der Infrarot Empfänger (mit IR gekennzeichnet) am Bedienpanel nicht verdeckt wird.</p> <p><i>Hinweis:</i> Sie können die Funktion der Fernbedienung überprüfen, indem Sie den IR-Sender gegen eine Kamera (z.B. vom Handy oder Smartphone) halten und einen beliebigen Knopf drücken. Schauen Sie sich dabei das Kamerabild auf dem Display des Kameragerätes an. Wenn die Fernbedienung funktioniert, sollte das rote IR-Signal auf dem Display zu sehen sein.</p>

**Schlechter Radioempfang:**

Der Tuner empfängt keine Radiosender oder der Empfang ist schwach.

Für die Korrektur von Empfangsproblemen ist es wichtig zu wissen, welcher Antennentyp im Fahrzeug verbaut ist.

Für jeden Antennentypen gibt es einen anderen Lösungsvorschlag.

**Typ 1 - Passive Antenne:** Ist Ihr Fahrzeug mit einer passiven Antenne ausgestattet, wird empfohlen, diese mit einer größeren und somit leistungsstärkeren Antenne zu ersetzen.

Haifischantennen oder kleine Stabantennen (unter 5 cm) sind definitiv nicht ausreichend.

**Typ 2 - Aktive Antenne:** Das Autoradio liefert keinen Strom für aktive Antennen. Ist Ihr Fahrzeug mit einer aktiven Antenne ausgestattet, wird eine Phantomeinspeisung benötigt.

Die Phantomeinspeisung sorgt für eine externe Stromversorgung der aktiven Antenne.

**Typ 3 - Aktive Antenne mit Diversity System:** Das Autoradio liefert keinen Strom für aktive Antennen und hat keine Diversity Unterstützung. Ist Ihr Fahrzeug mit einer solchen Antenne ausgestattet, wird eine Phantomeinspeisung mit integriertem Diversity System benötigt.

*Hinweis:* Eine Phantomeinspeisung ist nicht mit einem Antennenverstärker zu verwechseln. Ein einfacher Antennenverstärker bietet nur selten einen bedeutenden Effekt.

**Radiosender gehen verloren:**

Nach jedem Ausschalten des Gerätes gehen alle gespeicherten Radiosender und Benutzereinstellungen verloren.

Dieses Problem ist auf einen fehlerhaften Anschluss des ISO-Kabels zurückzuführen.

Vertauschen Sie die Kabel für Zündungsplus und für Dauerstrom.

*Achtung:* Wenn beide Leitungen eine Sicherung besitzen, müssen auch die Sicherungen ggf. auch vertauscht werden.

<p><b>Das Gerät lässt sich nicht einschalten.</b></p>	<p>Dieses Problem ist in den meisten Fällen auf einen fehlerhaften Anschluss des ISO-Kabels zurückzuführen.</p> <p>Überprüfen Sie die Belegung des ISO-Steckers und der Buchse. Achten Sie insbesondere auf die korrekte Belegung der Zündungsplus- und Dauerstrom-Verbindungen und korrigieren Sie Unstimmigkeiten.</p> <p><i>Hinweis:</i> Die Bauform von ISO-Steckern und ISO-Buchsen ist zwar genormt, deren Belegung allerdings nicht. Ein simpler Plug'n'Play Anschluss kann bei nicht Übereinstimmung zu schwerwiegenden Fehlern am Gerät und am Fahrzeug führen.</p>
<p><b>Das Touchscreen ist ungenau:</b> Die Steuerung des Touchscreens ist ungenau oder fehlerhaft.</p>	<p>Kalibrieren Sie das Touchscreen neu.</p> <p>Drücken Sie im Hauptmenü auf „Einstellungen“, dann auf „System“ und anschließend auf „Touch Calibrate“, um die Touchscreen Kalibrierung zu starten.</p> <p>Wenn Sie die Kalibrierung starten, erscheint auf einem weißen Bildschirm ein rotes Kreuz. Tippen Sie dann einmal in die Mitte des Kreuzes. Idealerweise verwenden Sie dafür einen Touchscreen-Stift. Das Kreuz durchläuft so 5 Positionen auf dem Bildschirm, tippen Sie jedes Mal auf die Mitte des Kreuzes.</p> <p>Sind alle 5 Punkte angetippt worden, wurde der Bildschirm erfolgreich kalibriert und auf dem Bildschirm erscheint die Meldung ADJUST FINISH. Tippen Sie nun auf eine beliebige Stelle des Bildschirms, um zurück in das Menü zu gelangen.</p>

## Entsorgungshinweise

### Alt-Geräteentsorgung

BENUTZERINFORMATION ZUR ENTSORGUNG VON ELEKTRISCHEN UND ELEKTRONISCHEN GERÄTEN (PRIVATE HAUSHALTE)

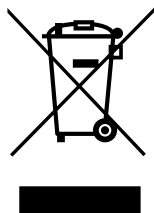

Dieses Symbol auf Produkten und/oder begleitenden Dokumenten bedeutet, dass elektrische und elektronische Produkte am Ende ihrer Lebensdauer vom Hausmüll getrennt entsorgt werden müssen.

Bringen Sie bitte diese Produkte für die Behandlung, Rohstoffrückgewinnung und das Recycling zu den eingerichteten kommunalen Sammelstellen oder Wertstoffsammelhöfen, die diese Geräte kostenlos entgegen nehmen.

Die ordnungsgemäße Entsorgung dieses Produkts dient dem Umweltschutz und verhindert mögliche schädliche Auswirkungen auf Mensch und Umwelt, die sich aus einer unsachgemäßen Handhabung der Geräte am Ende ihrer Lebensdauer ergeben könnten. Genauere Information zur nächstgelegenen Sammelstelle oder Recyclinghof erhalten Sie bei Ihrer Gemeindeverwaltung.

### Batterieentsorgung

Im Rahmen der Batterieverordnung weisen wir Sie darauf hin, dass Sie verpflichtet sind, Batterien und Akkus in den Sondermüll, z. B. an kommunale Sammelstellen, zu entsorgen.

Schadstoffe enthaltende Batterien und Akkus sind mit einer durchgestrichenen Mülltonne sowie dem entsprechenden chemischen Symbol (Hg = Quecksilber, Pb = Blei, Cd = Cadmium) gekennzeichnet.

Bei uns erworbene Batterien und Akkus können Sie unentgeltlich bei uns entsorgen lassen.

#### **XOMAX Vertrieb weltweit**

XOMAX Autoradio online kaufen:  
<https://www.carmediashop.de>

#### **XOMAX im Web**

XOMAX Herstellerinformationen:  
<http://www.xomax.de>